

dsBK-042.A-2201

Präzisions- **Schieblehren** bis zu 3,2 m Länge

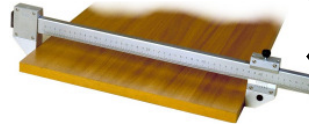
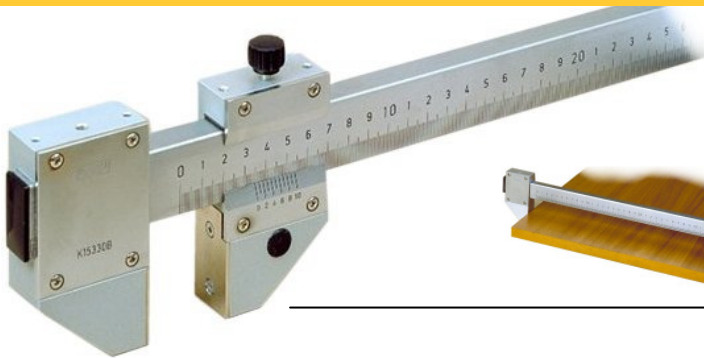

**Schieblehren**  
z. B. für

- ◆ lineare Abmessungen
- ◆ Abmessung von Bohrloch-abständen

Präzision  $\pm 0,1 \text{ mm}$

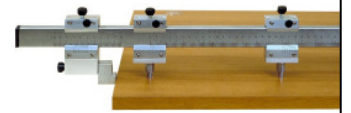

**Schieblehre** linear für lineare Abmessungen

geeignet für Messungen von Längen und Breiten bei Holzplatten, Aluminium, Blech und Glas

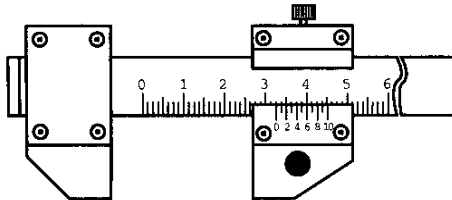

- aus Stahl ... mit mattverchromter Oberfläche
- ausgerüstet mit > 1 festem Gleiter und 1 Führungsschlitten
- Schnabellänge/Ausladung > 47 mm
- Ablesung > mm-Einteilung und 10er-Nonius
- Ablesegenauigkeit / Präzision >  $\pm 0,1 \text{ mm}$  /  $\pm 0,1 \text{ mm}$
- Aufnahmebuchse für Lupe am Führungsschlitten
- lieferbare Längen (Arbeitslänge) ab DS-Lager und Gewicht wie folgt:

↓ Arbeitslänge ↓

DS Artikel-Nr. & GLN-Nummer	Preis zzgl. MwSt €	Preis inkl. 19 % MwSt €
-----------------------------	--------------------	-------------------------

1.000 mm	1,5 kg	C 100 100	475,00	565,25
1.500 mm	1,9 kg	C 100 150	555,00	660,45
2.500 mm	2,8 kg	C 100 250	695,00	827,05
3.200 mm	3,4 kg	C 100 320	775,00	922,25

andere Längen > auf Anfrage

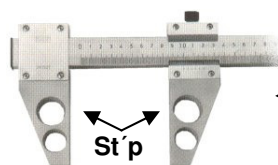

Schieblehren mit Schnabellänge/Ausladung 97 mm oder mit Stahlplättchen (St'p) > auf Anfrage

• alle Preise verstehen sich pro eine Einheit • Preis- und technische Änderungen sowie Irrtümer vorbehalten • Versandkosten > Netto-Bestellungen über € 250,- liefern wir versandkostenfrei unter Berücksichtigung der günstigsten Versandart ... bei einer Netto Bestellung unter € 250,- berechnen wir eine Verpackungs- & Versandkosten-Pauschale von € 6,50 zzgl. MwSt ... Direkt-Lieferungen an Kunden vom Händler immer € 10,00 zzgl. MwSt ++ Sendungen ins Ausland zu Selbstkosten ++ Sendungen über einer Länge von 1,8 m und / oder mit einem Gewicht über 31 kg werden per Spedition ausgeführt – diese Transportkosten trägt der Besteller • Bitte berücksichtigen Sie in Ihrer Kalkulation einen eventuellen Mindermengenzuschlag von € 5,- bei Netto-Bestellungen unter € 25,- • es gelten ausschliesslich unsere Liefer-, Zahlungs- und Geschäftsbedingungen • ds-messwerkzeuge.de • Januar 2022

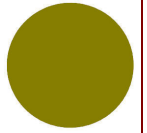

dsBK-043.A-2201

Präzisions- **Schieblehren** bis zu 3,2 m Länge

**Schieblehre** **Bohrlöcher** zur Abmessung von Bohrlochabständen

geeignet für Messungen von Aussenkanten und Bohrlochmittelpunkte von 2 oder mehr Bohrlöchern

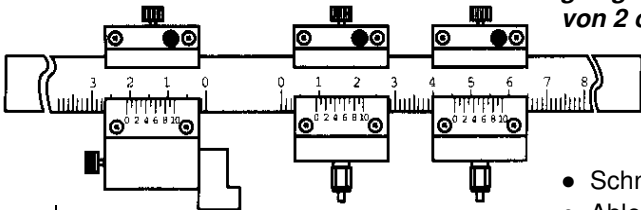

- aus Stahl ... mit mattverchromter Oberfläche
- ausgerüstet mit > 1 halbfestem Gleiter 0 – 100 mm und 2 Führungsschlitten mit Zapfen Ø 8 mm ▶ andere ZapfenØ nachrüstbar (sehen Sie dazu bitte beim Zubehör)
- Schnabellänge/Ausladung einschließlich Zapfen > 50 mm
- Ablesung > mm-Einteilung und 10er-Nonius
- Ablesegenauigkeit / Präzision > ± 0,1 mm / ± 0,1 mm
- Aufnahmebuchse für Lupe am Führungsschlitten
- lieferbare Längen (Arbeitslänge) und Gewicht wie folgt:

+++ Lieferzeiten auf Anfrage +++

↓ Arbeitslänge ↓

Arbeitslänge	Gewicht	DS Artikel-Nr. & GLN-Nummer	Preis zzgl. MwSt €	Preis inkl. 19 % MwSt €
1.000 mm	1,8 kg	C 200 100 4 250170 901218	635,00	755,65
1.500 mm	2,3 kg	C 200 150 4 250170 901225	715,00	850,85
2.500 mm	3,2 kg	C 200 250 4 250170 901232	850,00	1.011,50

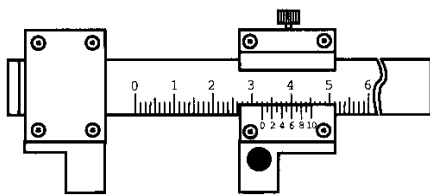

**Schieblehre** **linear I/A** für lineare Innen- & Außenabmessungen

- technische Daten wie oben *außer* ...
- ausgerüstet mit > 1 festem Gleiter und 1 Führungsschlitten
- Schnabellänge/Ausladung > 47 mm

1.000 mm	C 300 100 4 250170 901249	545,00	648,55
1.500 mm	C 300 150 4 250170 901256	630,00	749,70
2.500 mm	C 300 250 4 250170 901270	765,00	910,35

+++ Lieferzeiten auf Anfrage +++

• alle Preise verstehen sich pro eine Einheit • Preis- und technische Änderungen sowie Irrtümer vorbehalten • Versandkosten > Netto-Bestellungen über € 250,- liefern wir versandkostenfrei unter Berücksichtigung der günstigsten Versandart ... bei einer Netto Bestellung unter € 250,- berechnen wir eine Verpackungs- & Versandkosten-Pauschale von € 6,50 zzgl. MwSt ... Direkt-Lieferungen an Kunden vom Händler immer € 10,00 zzgl. MwSt ++ Sendungen ins Ausland zu Selbstkosten ++ Sendungen über einer Länge von 1,8 m und / oder mit einem Gewicht über 31 kg werden per Spedition ausgeführt – diese Transportkosten trägt der Besteller • Bitte berücksichtigen Sie in Ihrer Kalkulation einen eventuellen Mindermengenzuschlag von € 5,- bei Netto-Bestellungen unter € 25,- • es gelten ausschliesslich unsere Liefer-, Zahlungs- und Geschäftsbedingungen • ds-messwerkzeuge.de • Januar 2022



dsBK-044.A-2201

**Zubehör Präzisions-Schieblehren** bis zu 3,2 m Länge

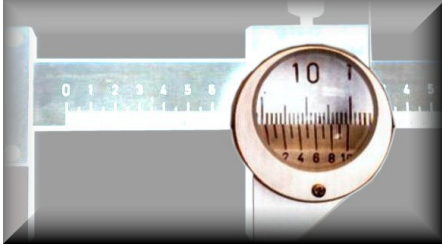

**Lupe**

... passend zu **Schieblehre** **linear** & **Bohrlöcher** & **linear I/A**

<sup>DS</sup> Artikel-Nr. & GLN-Nummer	Preis zzgl. MwSt €	Preis inkl. 19 % MwSt €
C 901 000	150,00	178,50
 4 250170 901287		

**Zapfen konisch 4/15 Ø**

... zu **Schieblehre** **Bohrlöcher**

<sup>DS</sup> Artikel-Nr. & GLN-Nummer	Preis zzgl. MwSt €	Preis inkl. 19 % MwSt €
C 904 000	55,00	65,45
 4 250170 902994		

**Zapfen Ø 4, 5, 6, 8, 10, 12 oder 14 mm**

... zu Führungsschlitten bei **Schieblehre** **Bohrlöcher**

<sup>DS</sup> Artikel-Nr.	Preis zzgl. MwSt €	Preis inkl. 19 % MwSt €
C 905 0.....(Ø)	45,00	53,55

Ø ... mm  
<sup>DS</sup> Artikel-Nr.

+++ Lieferzeiten auf Anfrage+++

**Zapfen Ø 15, 20, 25, 26, 30, oder 35 mm**

... zu Führungsschlitten bei **Schieblehre** **Bohrlöcher**

<sup>DS</sup> Artikel-Nr.	Preis zzgl. MwSt €	Preis inkl. 19 % MwSt €
C 906 0.....(Ø)	55,00	65,45

Ø ... mm  
<sup>DS</sup> Artikel-Nr.

• alle Preise verstehen sich pro eine Einheit • Preis- und technische Änderungen sowie Irrtümer vorbehalten • Versandkosten > Netto-Bestellungen über € 250,- liefern wir versandkostenfrei unter Berücksichtigung der günstigsten Versandart ... bei einer Netto Bestellung unter € 250,- berechnen wir eine Verpackungs- & Versandkosten-Pauschale von € 6,50 zzgl. MwSt ... Direkt-Lieferungen an Kunden vom Händler immer € 10,00 zzgl. MwSt ++ Sendungen ins Ausland zu Selbstkosten ++ Sendungen über einer Länge von 1,8 m und / oder mit einem Gewicht über 31 kg werden per Spedition ausgeführt – diese Transportkosten trägt der Besteller • Bitte berücksichtigen Sie in Ihrer Kalkulation einen eventuellen Mindermengenzuschlag von € 5,- bei Netto-Bestellungen unter € 25,- • es gelten ausschliesslich unsere Liefer-, Zahlungs- und Geschäftsbedingungen • ds-messwerkzeuge.de • Januar 2022

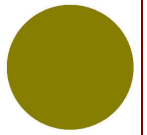

dsBK-045.A-

**Zubehör** Präzisions- **Schieblehren** bis zu 3,2 m Länge

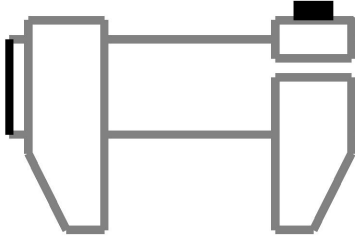

*andere Schieblehren-Modelle (z. B. für Messungen von Glas oder Metall, Backen mit größerer Schnabellänge, andere Arbeitslängen etc.) als vorgenannt ... auf Anfrage*

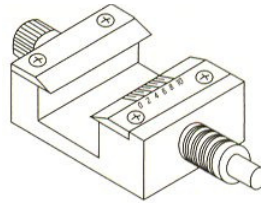

• andere Durchmesser möglich

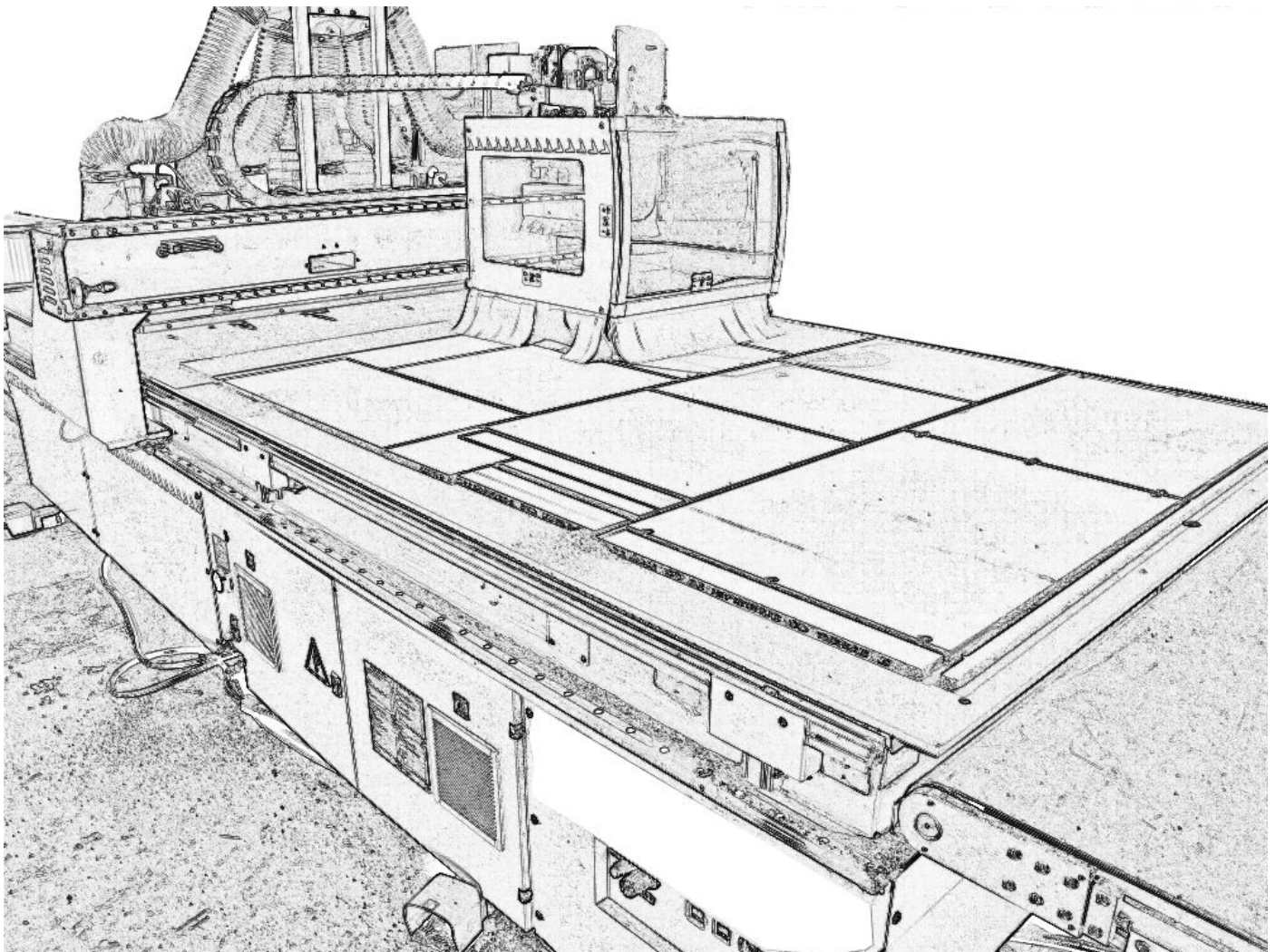



dsBK-046.A-2201

Präzisions- **Schieblehren** mit digitaler Anzeige

**Digital-Schieblehre DIGIT+<sup>LINEAR</sup>**



wesentliche Merkmale

- ▶ einfach im Gebrauch
- ▶ leicht
- ▶ präzise ( $\pm 0,05$  mm)
- ▶ Funktionen:
  - absolut / relativ
  - Auswahl der Messungsart (jede Messung kann direkt auf dem Display abgelesen werden, ohne Berechnungen vornehmen zu müssen)
  - Symbole für die einzelnen Messfunktionen
  - programmierbare Selbstausschaltung
  - vom Menü aus auswählbare Umrechnung mm / Zoll
  - große Zahlen für ein leichteres Ablesen
  - Auflösung 0,1 mm
- ▶ Genauigkeit  $> \pm 0,05$  mm (auf Gesamtlänge)
- ▶ Messungssystem auf Magnet- und Elektronikstreifen
- ▶ batteriebetrieben (1 x 1,5V Typ AA)

Sonderausstattung auf Wunsch

- ▶ zentesimale Auflösung (0,01 mm)
- ▶ serieller Ausgang 'RS 232'



Die Messlehre DIGIT+ ist eine Entwicklung der vorhergehenden Messlehrenserie. Eine einfache, praktische und leichte Messlehre, die aber gleichzeitig starr und präzise ist. Die aus Aluminiumprofilat gefertigte Gleitschiene ist so entworfen worden, dass die Gleitführungen und der Sitz für den Magnetstreifen aus der Schiene selbst herausgearbeitet werden. Auf diese Weise wird eine höhere Starrheit erzielt.

Die DIGIT+ Schieblehre ist ein äußerst genaues Instrument. Dank diesem Instrument werden eventuelle Ablesefehler ausgeschlossen und die Kontrollzeiten der Werkstücke verkürzt, wodurch die Stillstandzeit der Maschinen reduziert und somit Produktivität und Qualität erhöht werden. Diese Lehre ist ein ideales Instrument für kleine, mittlere und auch große Produktionseinheiten.



**DIGIT+<sup>LINEAR</sup>**  
für lineare Maße

- ▶ **Lieferzeit nach Absprache**
- ▶ lieferbare Längen (Arbeitslänge) und Gewicht wie folgt:

↓ Arbeitslänge ↓		<sup>DS</sup> Artikel-Nr. & GLN-Nummer	Preis zzgl. MwSt €	Preis inkl. 19 % MwSt €
1.000 mm	~ 3,7 kg	C 500 100 	1.300,00	1.547,00
1.500 mm	~ 4,2 kg	C 500 150 	1.475,00	1.755,25
2.500 mm	~ 5,4 kg	C 500 250 	1.810,00	2.153,90

• alle Preise verstehen sich pro eine Einheit • Preis- und technische Änderungen sowie Irrtümer vorbehalten • Versandkosten > Netto-Bestellungen über € 250,- liefern wir versandkostenfrei unter Berücksichtigung der günstigsten Versandart ... bei einer Netto Bestellung unter € 250,- berechnen wir eine Verpackungs- & Versandkosten-Pauschale von € 6,50 zzgl. MwSt ... Direkt-Lieferungen an Kunden vom Händler immer € 10,00 zzgl. MwSt ++ Sendungen ins Ausland zu Selbstkosten ++ Sendungen über einer Länge von 1,8 m und / oder mit einem Gewicht über 31 kg werden per Spedition ausgeführt – diese Transportkosten trägt der Besteller • Bitte berücksichtigen Sie in Ihrer Kalkulation einen eventuellen Mindermengenzuschlag von € 5,- bei Netto-Bestellungen unter € 25,- • es gelten ausschliesslich unsere Liefer-, Zahlungs- und Geschäftsbedingungen • ds-messwerkzeuge.de • Januar 2022



dsBK-047.A-2201

Präzisions- **Schieblehren** mit digitaler Anzeige





konisch  
4 – 15 mm

**Digital-Schieblehre DIGIT+ UNIVERSAL**

... für lineare Innen- & Außenmaße, Bohrlochabstände und Rechtwinkligkeit der Holzplatten ... wesentliche Merkmale und Sonderausstattungen wie bei DIGIT+<sup>LINEAR</sup> ...



- ▶ **Lieferzeit nach Absprache**
- ▶ lieferbare Längen (Arbeitslänge) und Gewicht wie folgt:

↓ Arbeitslänge ↓		DS Artikel-Nr. & GLN-Nummer	Preis zzgl. MwSt €	Preis inkl. 19 % MwSt €
1.000 mm	~ 3,8 kg	C 600 100 	1.635,00	1.945,65
1.500 mm	~ 4,3 kg	C 600 150 	1.805,00	2.147,95
2.500 mm	~ 5,5 kg	C 600 250 	2.140,00	2.546,60

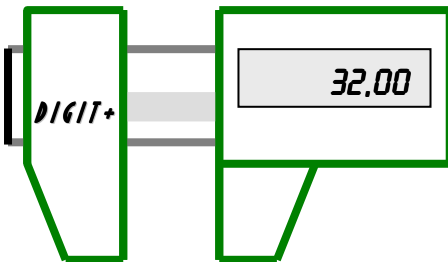

andere Schieblehren-Modelle mit digitaler Anzeige (z. B. für Messungen von Glas oder Metall, Backen mit größerer Schnabellänge, andere Arbeitslängen etc.) als vorgenannt ... unter [www.ds-messwerkzeuge.de/schieblehren.pdf](http://www.ds-messwerkzeuge.de/schieblehren.pdf) oder auf Anfrage

**Aufpreise für ... (gilt nur bei Neubestellungen)**

... serielle Schnittstelle 'RS 232'	C 600 900	350,00	416,50
... Auflösung 0,01	C 600 910	165,00	196,35
... Zertifikat für Längen bis 1,5 m ***	C 909 100	145,00	172,55
... Zertifikat ab Längen über 1,5 m ***	C 909 250	165,00	196,35

\*\*\* für alle Schieblehren — ob mit analoger oder digitaler Anzeige

• alle Preise verstehen sich pro eine Einheit • Preis- und technische Änderungen sowie Irrtümer vorbehalten • Versandkosten > Netto-Bestellungen über € 250,- liefern wir versandkostenfrei unter Berücksichtigung der günstigsten Versandart ... bei einer Netto Bestellung unter € 250,- berechnen wir eine Verpackungs- & Versandkosten-Pauschale von € 6,50 zzgl. MwSt ... Direkt-Lieferungen an Kunden vom Händler immer € 10,00 zzgl. MwSt ++ Sendungen ins Ausland zu Selbstkosten ++ Sendungen über einer Länge von 1,8 m und / oder mit einem Gewicht über 31 kg werden per Spedition ausgeführt – diese Transportkosten trägt der Besteller • Bitte berücksichtigen Sie in Ihrer Kalkulation einen eventuellen Mindermengenzuschlag von € 5,- bei Netto-Bestellungen unter € 25,- • es gelten ausschliesslich unsere Liefer-, Zahlungs- und Geschäftsbedingungen • ds-messwerkzeuge.de • Januar 2022