

dsBK-042.A-2107

Präzisions- **Schieblehren** bis zu 3,2 m Länge

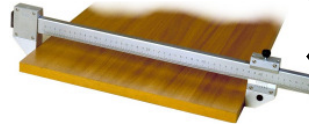
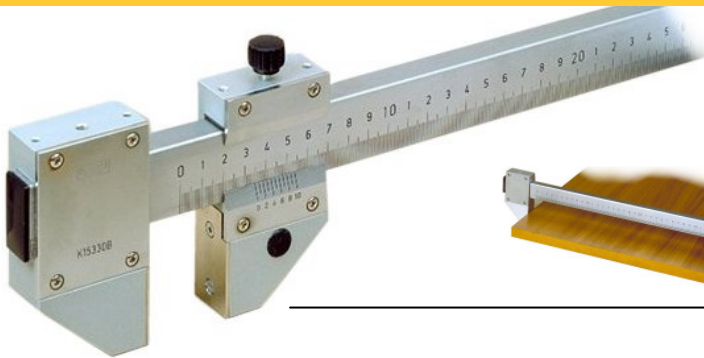

Schieblehren
z. B. für

- ◆ lineare Abmessungen
- ◆ Abmessung von Bohrlochabständen

Präzision $\pm 0,1$ mm

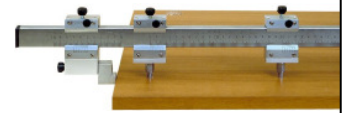

Schieblehre linear für lineare Abmessungen

geeignet für Messungen von Längen und Breiten bei Holzplatten, Aluminium, Blech und Glas

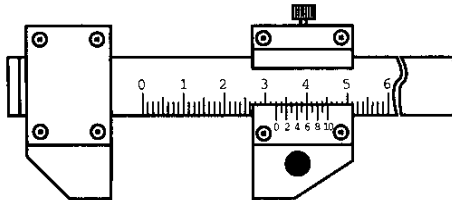

- aus Stahl ... mit mattverchromter Oberfläche
- ausgerüstet mit > 1 festem Gleiter und 1 Führungsschlitten
- Schnabellänge/Ausladung > 47 mm
- Ablesung > mm-Einteilung und 10er-Nonius
- Ablesegenauigkeit / Präzision > $\pm 0,1$ mm / $\pm 0,1$ mm
- Aufnahmebuchse für Lupe am Führungsschlitten
- lieferbare Längen (Arbeitslänge) ab DS-Lager und Gewicht wie folgt:

↓ Arbeitslänge ↓

Arbeitslänge	Gewicht	DS Artikel-Nr. & GLN-Nummer	Preis zzgl. MwSt €	Preis inkl. 19 % MwSt €
500 mm	~ 1 kg	C 100 050 	370,00	440,30
1.000 mm	1,5 kg	C 100 100 	430,00	511,70
1.500 mm	1,9 kg	C 100 150 	506,00	602,14
2.500 mm	2,8 kg	C 100 250 	630,00	749,70
3.200 mm	3,4 kg	C 100 320 	705,00	838,95

andere Längen > auf Anfrage

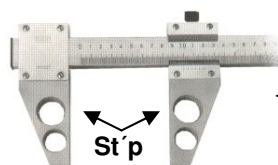

Schieblehren mit Schnabellänge/Ausladung 97 mm oder mit Stahlplättchen (St'p) > auf Anfrage

• alle Preise verstehen sich pro eine Einheit • Preis- und technische Änderungen sowie Irrtümer vorbehalten • Versandkosten > Netto-Bestellungen über € 250,- liefern wir versandkostenfrei unter Berücksichtigung der günstigsten Versandart ... bei einer Netto Bestellung unter € 250,- berechnen wir eine Verpackungs- & Versandkosten-Pauschale von € 6,50 zzgl. MwSt ... Direkt-Lieferungen an Kunden vom Händler immer € 10,00 zzgl. MwSt ++ Sendungen ins Ausland zu Selbstkosten ++ Sendungen über einer Länge von 1,8 m und / oder mit einem Gewicht über 31 kg werden per Spedition ausgeführt – diese Transportkosten trägt der Besteller • Bitte berücksichtigen Sie in Ihrer Kalkulation einen eventuellen Mindermengenzuschlag von € 5,- bei Netto-Bestellungen unter € 25,- • es gelten ausschliesslich unsere Liefer-, Zahlungs- und Geschäftsbedingungen • ds-messwerkzeuge.de • Juli 2021

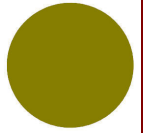

dsBK-043.A-2107

Präzisions- **Schieblehren** bis zu 3,2 m Länge

Schieblehre **Bohrlöcher** zur Abmessung von Bohrlochabständen

geeignet für Messungen von Aussenkanten und Bohrlochmittelpunkte von 2 oder mehr Bohrlöchern

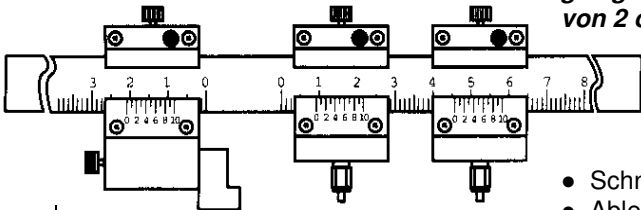

- aus Stahl ... mit mattverchromter Oberfläche
- ausgerüstet mit > 1 halbfestem Gleiter 0 – 100 mm und 2 Führungsschlitten mit Zapfen Ø 8 mm ▶ andere ZapfenØ nachrüstbar (sehen Sie dazu bitte beim Zubehör)
- Schnabellänge/Ausladung einschließlich Zapfen > 50 mm
- Ablesung > mm-Einteilung und 10er-Nonius
- Ablesegenauigkeit / Präzision > ± 0,1 mm / ± 0,1 mm
- Aufnahmebuchse für Lupe am Führungsschlitten
- lieferbare Längen (Arbeitslänge) ab DS-Lager und Gewicht wie folgt:

↓ Arbeitslänge ↓

Arbeitslänge	Gewicht	DS Artikel-Nr. & GLN-Nummer	Preis zzgl. MwSt €	Preis inkl. 19 % MwSt €
1.000 mm	1,8 kg	C 200 100 4 250170 901218	575,00	684,25
1.500 mm	2,3 kg	C 200 150 4 250170 901225	650,00	773,50
2.500 mm	3,2 kg	C 200 250 4 250170 901232	775,00	922,25

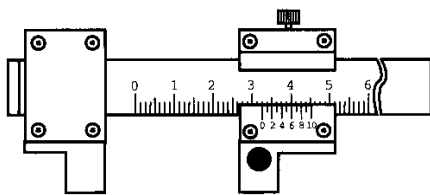

Schieblehre **linear I/A** für lineare Innen- & Außenabmessungen

- technische Daten wie oben *außer* ...
- ausgerüstet mit > 1 festem Gleiter und 1 Führungsschlitten
- Schnabellänge/Ausladung > 47 mm

1.000 mm	C 300 100 4 250170 901249	495,00	589,05
1.500 mm	C 300 150 4 250170 901256	575,00	684,25
2.500 mm	C 300 250 4 250170 901270	695,00	827,05

• alle Preise verstehen sich pro eine Einheit • Preis- und technische Änderungen sowie Irrtümer vorbehalten • Versandkosten > Netto-Bestellungen über € 250,- liefern wir versandkostenfrei unter Berücksichtigung der günstigsten Versandart ... bei einer Netto Bestellung unter € 250,- berechnen wir eine Verpackungs- & Versandkosten-Pauschale von € 6,50 zzgl. MwSt ... Direkt-Lieferungen an Kunden vom Händler immer € 10,00 zzgl. MwSt ++ Sendungen ins Ausland zu Selbstkosten ++ Sendungen über einer Länge von 1,8 m und / oder mit einem Gewicht über 31 kg werden per Spedition ausgeführt – diese Transportkosten trägt der Besteller • Bitte berücksichtigen Sie in Ihrer Kalkulation einen eventuellen Mindermengenzuschlag von € 5,- bei Netto-Bestellungen unter € 25,- • es gelten ausschliesslich unsere Liefer-, Zahlungs- und Geschäftsbedingungen • ds-messwerkzeuge.de • Juli 2021

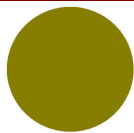

dsBK-044.A-2107

Zubehör Präzisions-Schieblehren bis zu 3,2 m Länge

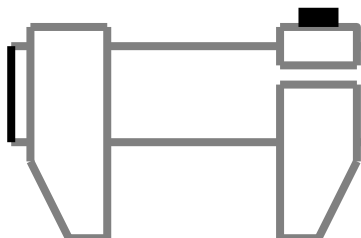

andere Schieblehren-Modelle (z. B. für Messungen von Glas oder Metall, Backen mit größerer Schnabellänge, andere Arbeitslängen etc.) als vorgenannt ... auf Anfrage



Lupe

... passend zu **Schieblehre** linear & **Bohrlöcher** & linear /A

DS Artikel-Nr. & GLN-Nummer	Preis zzgl. MwSt €	Preis inkl. 19 % MwSt €
C 901 000	135,00	160,65



4 250170 901287

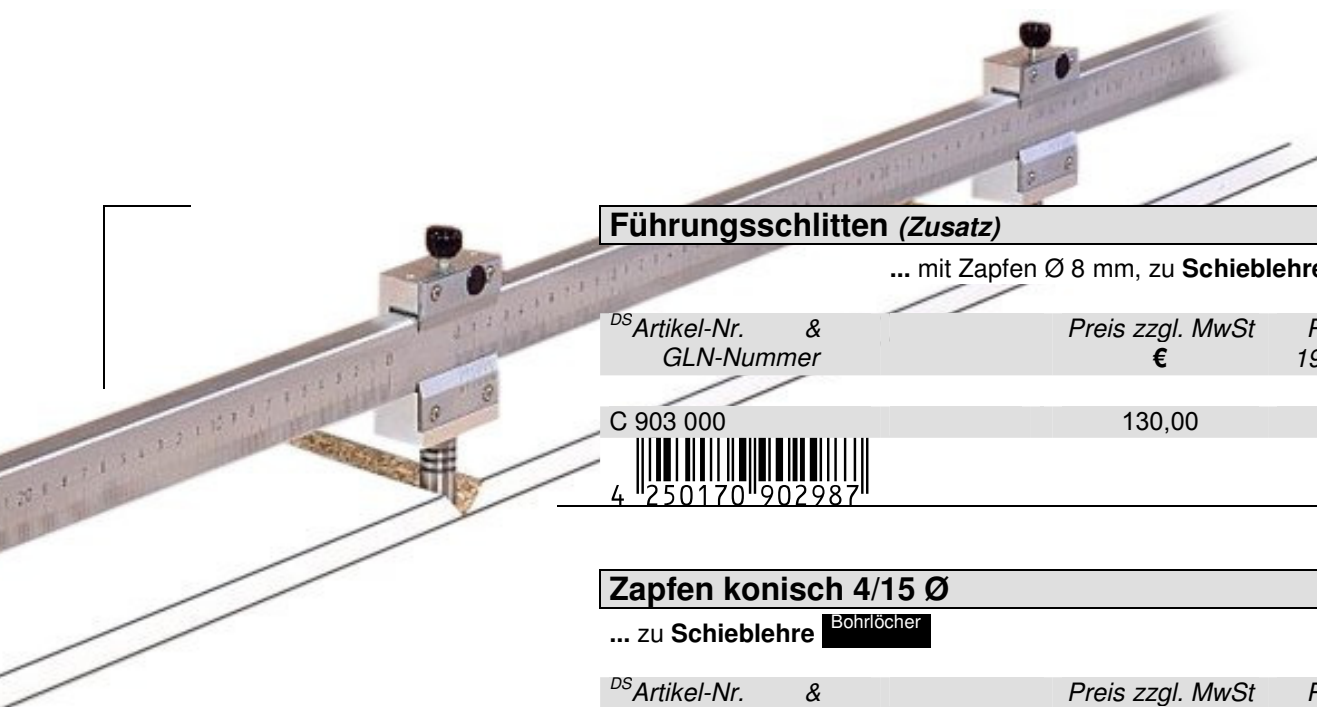

Führungsschlitten (Zusatz)

... mit Zapfen Ø 8 mm, zu **Schieblehre** Bohrlöcher

DS Artikel-Nr. & GLN-Nummer	Preis zzgl. MwSt €	Preis inkl. 19 % MwSt €
C 903 000	130,00	154,70



4 250170 902987

Zapfen konisch 4/15 Ø

... zu **Schieblehre** Bohrlöcher

DS Artikel-Nr. & GLN-Nummer	Preis zzgl. MwSt €	Preis inkl. 19 % MwSt €
C 904 000	42,00	49,98



4 250170 902994

• alle Preise verstehen sich pro eine Einheit • Preis- und technische Änderungen sowie Irrtümer vorbehalten • Versandkosten > Netto-Bestellungen über € 250,- liefern wir versandkostenfrei unter Berücksichtigung der günstigsten Versandart ... bei einer Netto Bestellung unter € 250,- berechnen wir eine Verpackungs- & Versandkosten-Pauschale von € 6,50 zzgl. MwSt ... Direkt-Lieferungen an Kunden vom Händler immer € 10,00 zzgl. MwSt ++ Sendungen ins Ausland zu Selbstkosten ++ Sendungen über einer Länge von 1,8 m und / oder mit einem Gewicht über 31 kg werden per Spedition ausgeführt – diese Transportkosten trägt der Besteller • Bitte berücksichtigen Sie in Ihrer Kalkulation einen eventuellen Mindermengenzuschlag von € 5,- bei Netto-Bestellungen unter € 25,- • es gelten ausschliesslich unsere Liefer-, Zahlungs- und Geschäftsbedingungen • ds-messwerkzeuge.de • Juli 2021

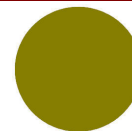

dsBK-045.A-2107

Zubehör Präzisions- Schieblehren bis zu 3,2 m Länge

Zapfen Ø 4, 5, 6, 8, 10, 12 oder 14 mm

... zu Führungsschlitten bei Schieblehre **Bohrlöcher**

Ø ... mm
DS Artikel-Nr. &
GLN-Nummer

DS Artikel-Nr.	Preis zzgl. MwSt €	Preis inkl. 19 % MwSt €
C 905 0.....(Ø)	32,00	38,08

Ø 4 mm
C 905 004

Ø 5 mm
C 905 005

Ø 6 mm
C 905 006

Ø 8 mm
C 905 008

Ø 10 mm
C 905 010

Ø 12 mm
C 905 012

Ø 14 mm
C 905 014

Zapfen Ø 15, 20, 25, 26, 30, oder 35 mm

... zu Führungsschlitten bei Schieblehre **Bohrlöcher**

Ø ... mm
DS Artikel-Nr. &
GLN-Nummer

DS Artikel-Nr.	Preis zzgl. MwSt €	Preis inkl. 19 % MwSt €
C 906 0.....(Ø)	36,00	42,84

Ø 15 mm
C 906 015

Ø 20 mm
C 906 020

Ø 25 mm
C 906 025

Ø 26 mm
C 906 026

Ø 30 mm
C 906 030

Ø 35 mm
C 906 035

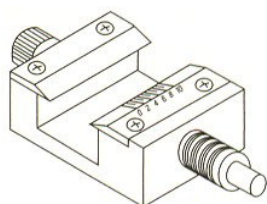

• andere Durchmesser möglich

• alle Preise verstehen sich pro eine Einheit • Preis- und technische Änderungen sowie Irrtümer vorbehalten • Versandkosten > Netto-Bestellungen über € 250,- liefern wir versandkostenfrei unter Berücksichtigung der günstigsten Versandart ... bei einer Netto Bestellung unter € 250,- berechnen wir eine Verpackungs- & Versandkosten-Pauschale von € 6,50 zzgl. MwSt ... Direkt-Lieferungen an Kunden vom Händler immer € 10,00 zzgl. MwSt ++ Sendungen ins Ausland zu Selbstkosten ++ Sendungen über einer Länge von 1,8 m und / oder mit einem Gewicht über 31 kg werden per Spedition ausgeführt – diese Transportkosten trägt der Besteller • Bitte berücksichtigen Sie in Ihrer Kalkulation einen eventuellen Mindermengenzuschlag von € 5,- bei Netto-Bestellungen unter € 25,- • es gelten ausschliesslich unsere Liefer-, Zahlungs- und Geschäftsbedingungen • ds-messwerkzeuge.de • Juli2021

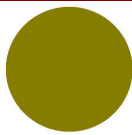

dsBK-046.A-2107

Präzisions- **Schieblehren** mit digitaler Anzeige

Digital-Schieblehre DIGIT+^{LINEAR}



wesentliche Merkmale

- ▶ einfach im Gebrauch
- ▶ leicht
- ▶ präzise ($\pm 0,05$ mm)
- ▶ Funktionen:
 - absolut / relativ
 - Auswahl der Messungsart (jede Messung kann direkt auf dem Display abgelesen werden, ohne Berechnungen vornehmen zu müssen)
 - Symbole für die einzelnen Messfunktionen
 - programmierbare Selbstausschaltung
 - vom Menü aus auswählbare Umrechnung mm / Zoll
 - große Zahlen für ein leichteres Ablesen
 - Auflösung 0,1 mm
- ▶ Genauigkeit $> \pm 0,05$ mm (auf Gesamtlänge)
- ▶ Messungssystem auf Magnet- und Elektronikstreifen
- ▶ batteriebetrieben (1 x 1,5V Typ AA)

Sonderausstattung auf Wunsch

- ▶ zentesimale Auflösung (0,01 mm)
- ▶ serieller Ausgang 'RS 232'



Die Messlehre DIGIT+ ist eine Entwicklung der vorhergehenden Messlehrenserie. Eine einfache, praktische und leichte Messlehre, die aber gleichzeitig starr und präzise ist. Die aus Aluminiumprofilat gefertigte Gleitschiene ist so entworfen worden, dass die Gleitführungen und der Sitz für den Magnetstreifen aus der Schiene selbst herausgearbeitet werden. Auf diese Weise wird eine höhere Starrheit erzielt.

Die DIGIT+ Schieblehre ist ein äußerst genaues Instrument. Dank diesem Instrument werden eventuelle Ablesefehler ausgeschlossen und die Kontrollzeiten der Werkstücke verkürzt, wodurch die Stillstandzeit der Maschinen reduziert und somit Produktivität und Qualität erhöht werden. Diese Lehre ist ein ideales Instrument für kleine, mittlere und auch große Produktionseinheiten.



DIGIT+^{LINEAR}
für lineare Maße

- ▶ Lieferzeit nach Absprache
- ▶ lieferbare Längen (Arbeitslänge) und Gewicht wie folgt:

↓ Arbeitslänge ↓		^{DS} Artikel-Nr. & GLN-Nummer	Preis zzgl. MwSt €	Preis inkl. 19 % MwSt €
1.000 mm	~ 3,7 kg	C 500 100 	1.195,00	1.422,05
1.500 mm	~ 4,2 kg	C 500 150 	1.355,00	1.612,45
2.500 mm	~ 5,4 kg	C 500 250 	1.660,00	1.975,40

• alle Preise verstehen sich pro eine Einheit • Preis- und technische Änderungen sowie Irrtümer vorbehalten • Versandkosten > Netto-Bestellungen über € 250,- liefern wir versandkostenfrei unter Berücksichtigung der günstigsten Versandart ... bei einer Netto Bestellung unter € 250,- berechnen wir eine Verpackungs- & Versandkosten-Pauschale von € 6,50 zzgl. MwSt ... Direkt-Lieferungen an Kunden vom Händler immer € 10,00 zzgl. MwSt ++ Sendungen ins Ausland zu Selbstkosten ++ Sendungen über einer Länge von 1,8 m und / oder mit einem Gewicht über 31 kg werden per Spedition ausgeführt – diese Transportkosten trägt der Besteller • Bitte berücksichtigen Sie in Ihrer Kalkulation einen eventuellen Mindermengenzuschlag von € 5,- bei Netto-Bestellungen unter € 25,- • es gelten ausschliesslich unsere Liefer-, Zahlungs- und Geschäftsbedingungen • ds-messwerkzeuge.de • Juli 2021

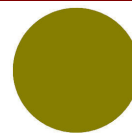

dsBK-047.A-2107

Präzisions- **Schieblehren** mit digitaler Anzeige



konisch
4 – 15 mm

Digital-Schieblehre DIGIT+ UNIVERSAL

... für lineare Innen- & Außenmaße, Bohrlochabstände und Rechtwinkligkeit der Holzplatten ... wesentliche Merkmale und Sonderausstattungen wie bei DIGIT+^{LINEAR} ...



- ▶ Lieferzeit nach Absprache
- ▶ lieferbare Längen (Arbeitslänge) und Gewicht wie folgt:

↓ Arbeitslänge ↓

Arbeitslänge	Gewicht	DS Artikel-Nr. & GLN-Nummer	Preis zzgl. MwSt €	Preis inkl. 19 % MwSt €
1.000 mm	~ 3,8 kg	C 600 100 	1.500,00	1.785,00
1.500 mm	~ 4,3 kg	C 600 150 	1.655,00	1.969,45
2.500 mm	~ 5,5 kg	C 600 250 	1.965,00	2.338,35

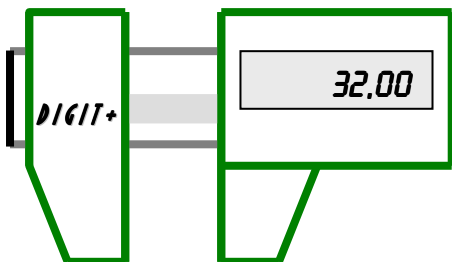

andere Schieblehren-Modelle mit digitaler Anzeige (z. B. für Messungen von Glas oder Metall, Backen mit größerer Schnabellänge, andere Arbeitslängen etc.) als vorgenannt ... unter www.ds-messwerkzeuge.de/schieblehren.pdf oder auf Anfrage

Aufpreise für ... (gilt nur bei Neubestellungen)

... serielle Schnittstelle 'RS 232'	C 600 900	300,00	357,00
... Auflösung 0,01	C 600 910	125,00	148,75
... Zertifikat für Längen bis 1,5 m ***	C 909 100	130,00	154,70
... Zertifikat ab Längen über 1,5 m ***	C 909 250	155,00	184,45

*** für alle Schieblehren — ob mit analoger oder digitaler Anzeige

• alle Preise verstehen sich pro eine Einheit • Preis- und technische Änderungen sowie Irrtümer vorbehalten • Versandkosten > Netto-Bestellungen über € 250,- liefern wir versandkostenfrei unter Berücksichtigung der günstigsten Versandart ... bei einer Netto Bestellung unter € 250,- berechnen wir eine Verpackungs- & Versandkosten-Pauschale von € 6,50 zzgl. MwSt ... Direkt-Lieferungen an Kunden vom Händler immer € 10,00 zzgl. MwSt ++ Sendungen ins Ausland zu Selbstkosten ++ Sendungen über einer Länge von 1,8 m und / oder mit einem Gewicht über 31 kg werden per Spedition ausgeführt – diese Transportkosten trägt der Besteller • Bitte berücksichtigen Sie in Ihrer Kalkulation einen eventuellen Mindermengenzuschlag von € 5,- bei Netto-Bestellungen unter € 25,- • es gelten ausschliesslich unsere Liefer-, Zahlungs- und Geschäftsbedingungen • ds-messwerkzeuge.de • Juli 2021